



TEATRE-AUDITORI ALCANAR

Projecte Escenotècnic

TEATRE AUDITORI
ALCANAR





TEATRE-AUDITORI ALCANAR
Projecte Escenotècnic



Plànols

Setembre 2023



ÍNDEX

AV – LLISTAT D´EQUIPS DE VÍDEO I ÀUDIO

M&I – LLISTAT D´EQUIPS ESCÈNICS

AU – ESQUEMES UNIFILARS I PLANELLS de DISTRIBUCIÓ EQUIPS ESCÈNICS, VIDEO I ÀUDIO

- AU01.- Distribució equips armari tècnic sala de control
- AU02-1.- Esquema connexionat sistema àudio i sonorització
- AU02-2.- Esquema connexionat sistema àudio cinema surround
- AU03.- Esquema connexionat sistema vídeo digital
- AU04.- Esquema connexionat sistema xarxa control AV
- AU05.- Configuracions caixetins AV
- AU06-1.- Planta distribució equipament AV
- AU06-2.- Secció longitudinal equipament AV
- AU07.- Distribució equips armari tècnic d´il.luminació.
- AU08-1.- Planta distribució equipament maquinària escènica
- AU08-2.- Vista detall planta distribució equipament maquinària escènica
- AU09-1.- Planta distribució circuits d´il.luminació
- AU09-2.- Vista detall planta distribució circuits d´il.luminació



RIDER TÈCNIC SISTEMA DE SONORITZACIÓ + VIDEOPROJECCIÓ

(Setembre 2023)

Teatre-Auditori Municipal "José Antonio Valls" d'Alcanar

SISTEMA SONORITZACIÓ

- 2 x Altaveu de 2 vies D&B 24s
- 2 x Altaveu de 2 vies mode "Near field" D&B 10s-D
- 2 x Altaveu de greus D&B B6-Sub
- 2 x Altaveu de vies canal central mode cinema D&B E12
- 6 x Altaveu de vies canal central mode cinema D&B E12
- 1 x Amplificador de 4 canals D&B 30d
- 2 x Amplificador de 4 canals D&B 10d
- 1 x Taula de mescles digital MIDAS M32 Live
- 1 x Ordinador portàtil MSI I5 Windows 11
- 1 x Receptor de microfonia Shure QLXD4e més transmissor de ma QLXD2 amb càpsula SM58
- 1 x Receptor de microfonia Shure QLXD4e més transmissor de petaca QLXD1, inclou cable d'instrument.

- 1 x Receptor de microfonia Shure QLXD4e més transmissor de petaca QLXD1, inclou cable d'instrument.
- 1 x Micròfon de solapa para oradores patró cardioide Shure WL185
- 1 x Micròfon de diadema miniatura tipus condensador omnidireccional Shure WBH53B
- 1 x Distribuïdor d'antenes actiu per 4 receptors de microfonia Shure UA844SWB-E
- 2 x Micròfon tipus flexo de 45 cm amb polsador, per conferències i oradors Shure MX418S/C
- 2 x Micròfon vocal per cant i narració tipus dinàmic patró cardioide Shure SM58LCE
- 2 x Micròfon per instruments de percussió, vent i guitarres patró cardioide Shure SM57
- 1 x Suport de girafa K&M model 210/6
- 1 x Suport baix K&M model 259/1
- 1 x Suport baix K&M model 259/1
- 1 x Connexió XLR-3 femelle a XLR-3 mascle de 10 metres
- 1 x Connexió XLR-3 femelle a XLR-3 mascle de 5 metres
- 1 x Connexió XLR-3 femelle a XLR-3 mascle de 5 metres
- 1 x Reproductor d'àudio CD/MP3 professional Denon DN-300Z
- 1 x Amplificador inductiu de llaç de corrent Bosch PLN-1LA10
- 2 x Caixa de distribució per equipament d'àudio lateral escenari compost:
 - Presses corrent tipus schuko 16A
 - Presses d'entrades d'àudio XLR-3 H
 - Presses d'entrades d'àudio XLR-3 M
 - Sortides de monitor tipus speakon

- 1 x Caixa de distribució per equipament d'àudio lateral escenari compost:
 - Presses corrent tipus schuko 16A
 - Presses d'entrades d'àudio XLR-3 H
 - Presses d'entrades d'àudio XLR-3 M
 - Sortides de monitor tipus speakon
 - Connexions RJ45 per vídeo i so digital

SISTEMA DE VÍDEO I PROJECCIÓ

- 1 x Projector de vídeo tecnologia làser 1 chip DLP WUXGA 1929x1200 Panasonic PT-RZ790BEJ
- 1 x Pantalla projecció elèctrica de 8,00 x 5,00m
- 2 x Extensor transmissor de vídeo digital HDMI per par trenat fins a 100m Lightware HDMI-TPS-TX86
- 2 x Extensor receptors de vídeo digital HDMI per par trenat fins a 100m Lightware HDMI-TPS-RX86
- 1 x Matriu digital de vídeo HDMI de 4 entrades i 4 sortides amb sortides d'àudio analògic Lightware MX2-4x4 HDMI20CA
- 1 x Convertidor de vídeo digital de SDI-HDMI Extron DSC-3GHD
- 1 x Monitor de vídeo per control de senyals de vídeo digitals
- 1 x Switch ethernet 8 ports Giganet 10/100/1000 Netgear GS308-100PES
- 1 x Reproductor de vídeo digital professional Blu-Ray Denon DN-500BD

RIDER TÈCNIC MAQUINÀRIA, VESTUARI & IL·LUMINACIÓ (Setembre 2023)

Teatre-Auditori Municipal "José Antonio Valls" d'Alcanar

MAQUINÀRIA ESCÈNICA

- Distribució escenari amb 4 carrers escènics

- 5 x Barres motoritzades 5tirs/500Kg en l'interior escenari
 - 4 x Il·luminació
 - 1 x Pantalla projecció

- Sistema de control motors amb maniobra local a pinta i a peu d'escenari mitjançant pupitre/botonera

- 3 x Barres dobles fixes en l'interior escenari
 - 1 x Carril motoritzat cortina americana embocadura, amb maniobra a escenari i cabina de control
 - 1 x Carril manual teló de fons
 - 1 x Ciclorama

- 5 x Barres manuals corda 5 tirs en l'interior escenari
 - 1 x Bambolinó de boca
 - 4 x Bambolines d'ajustament

- 8 x Barres manuals corda 2 tirs en l'interior escenari
 - 8 x Cametes laterals

VESTUARI ESCÈNIC

- Quadre d'embocadura
 - 1 x Bambolinó de boca (sota barra manual)
 - 1 x Cortina americana de boca (sota carril motoritzat)

- Cambra negra
 - 4 x Bambolines d'ajustament (sota barres manuals corda 5 tirs)
 - 8 x Cametes laterals (sota barres manuals corda 2 tirs)

- Ciclorama (sota barra doble fixa)

IL·LUMINACIÓ ESCÈNICA

- Xarxa 108 circuits de 2,5/3Kw en patx panel de càrrega en armari rack i repartits en bases schuko de la següent manera:
 - 12 x Pont frontal de il·luminació frontal en sala
 - 48 x Barres motoritzades il·luminació interior escenari, 12 en cada una
 - 24 x Galeries laterals interior escenari, 12 en cada una
 - 24 x Laterals nivell terra escenari, 12 en cada un







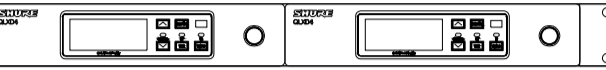

- Xarxa 9+9 preses de senyal digital DMX (2 universos A & B) en patx panel de senyal en armari rack, repartits en connectors XLR-5 de la següent manera:
 - 1+1 x Pont frontal de il·luminació frontal en sala
 - 4+4 x Barres motoritzades il·luminació interior escenari, 1+1 en cada una
 - 2+2 x Galeries laterals interior escenari, 1+1 en cada una
 - 2+2 x Laterals nivell terra escenari, 1+1 en cada un

- 1 x Etapa de potència de regulació de 12ch de dimmer de 2,5/3Kw en armari rack

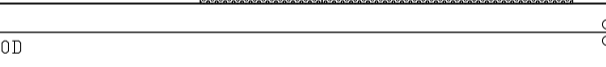

- 2 x Amplificador/Splitter "Golver Projects Splitter x8" de senyal digital DMX de 1 entrada i 8 sortides opto-aïllades, en armari rack

- 2 x Armaris rack il·luminació en cambra de dimmers:
 - Armari rack #1
 - 12ch dimmer
 - 24 x Connectors Power-Con F per a sortida dimmers
 - 12 x Bases schuko doblades per circuits d'alimentació directa

- Armari rack #2
 - 108 x Connectors Power-Con M pels circuits (patx càrrega)
 - 2 x Splitter DMX 1/8
 - 9+9 x Connectors XLR-5 M per les preses DMX (patx DMX)
 - Fuetons de interconnexió patx
 - 24 x Power-Con M/F (patx càrrega circuits/dimmers)
 - 24 x Schuko M/Power-Con F (patx càrrega circuits/directes)
 - 16 x XLR-5 M/F (patx DMX)
- 1 x Taula il·luminació 3072ch, 24 submasters i 3 universos DMX, "LT Hydra II S24 3000" + Monitor extern de 23" de visualització
- 2 x Punts connexió taula:
 - 1 x Cabina de control
 - 1 x Regidor (hombro escenari dreta actor)
- 8 x Projector Fresnel LED 130W blanc 3200°K complet amb visera, grapa i cable seguretat, "ADJ Encore FR150Z"
- 2 x Projector Fresnel LED 250W blanc 3200°k complet amb visera, grapa i cable seguretat, "ADJ Encore FR Pro WW"
- 8 x Projector de retall LED 120W blanc 3200°K 12°-22° complet amb ganivetes, grapa i cable seguretat, "ADJ Encore Profile 1000 WW"
- 2 x Projector de retall LED 260W blanc 3200°K 15°-30° complet amb ganivetes, grapa i cable seguretat, "ADJ Encore Profile Pro WW + EP Lens Zoom 15-30"
- 8 x Projector panorama asimètric 1000W complet amb làmpada, visera, grapa i cable seguretat, "Teclumen Linea A 1000 Eco"
- 8 x Projector Par-Led 12x10W Full Color, White & Ambar RGBWAUV amb grapa i cable seguretat, "Showtec Par-Led 12x10W RGBWAUV"

RKAV101		42U
01	1U CEGA	
02	DISTRIBUIDOR ANTENES	
03	2U CEGA	
04		
05		
06	1U CEGA	
07	CD - AUDIO	
08	1U CEGA	
09	DVD - BLURAY	
10	1U CEGA	
11	MX2 4X4-HDMI	
12	1U CEGA	
13		
14	1U CEGA	
15		
16	1U CEGA	
17		
18	1U PASSA FILS	
19		
20		
21		
22		
23		
24		
25		
26		
27		
28		
29	AMPLIFICADOR INDUCTIU	
30		
31	1U CEGA	
32		
33		
34		
35		
36		
37		
38	1U CEGA	
39		
40		
41		
42		

RKAV101		42U
01	UNITAT CEGA 1U	
02	SHURE UA844SWB	
03	UNITAT CEGA 2U	
04		
05	SHURE QLXD4 x2	
06	UNITAT CEGA 1U	
07	DENON DN-300Z	
08	UNITAT CEGA 1U	
09	DENON DN-500BD	
10	UNITAT CEGA 1U	
11	LIGHTWARE MX2 4X4-HDMI	
12	UNITAT CEGA 1U	
13	HDMI-TPS TX86 HDMI-TPS RX86	
14	UNITAT CEGA 1U	
15	PANEL CONNEXIONS XARXA AV	
16	UNITAT CEGA 1U	
17	SW ETHERNET	
18	UNITAT PASSA FILS	
19	EXTRON ESCALADOR SDI-HDMI	
20		
21		
22		
23		
24		
25		
26		
27		
28		
29	AMPLIFICADOR INDUCTIU	
30	BOSCH PLN-1LA10	
31	UNITAT CEGA 1U	
32	AMPLIFICADOR D&B 10D	
33		
34	AMPLIFICADOR D&B 10D	
35		
36	AMPLIFICADOR D&B 30D	
37		
38	UNITAT CEGA 1U	
39		
40	PANEL CONNEXIONS AUDIO	
41		
42		

Client:					
Projecte:		TEATRE AUDITORI J.A. VALLS AJUNTAMENT D'ALCANAR			
Assumpte:		CONFIGURACIÓ RACK 42U CABINA CONTROL			
		Data		Nom	
		09.06.23		MIQUEL GUINDULAN	
		27.07.23		J.CARLOS GARCIA	
		09.08.23		J.C.G.	
		-		-	
		Modificacions:			
Nº Plànol:		Nº Projecte:		Escala:	
AU01		IIPR22-000180		-/-	
		Full nº:		Cotes en:	
		1 de 1		-	
		Rev.		Data	
		01		09.08.23	
		Descripció		Panell connexions Xarxa AV	

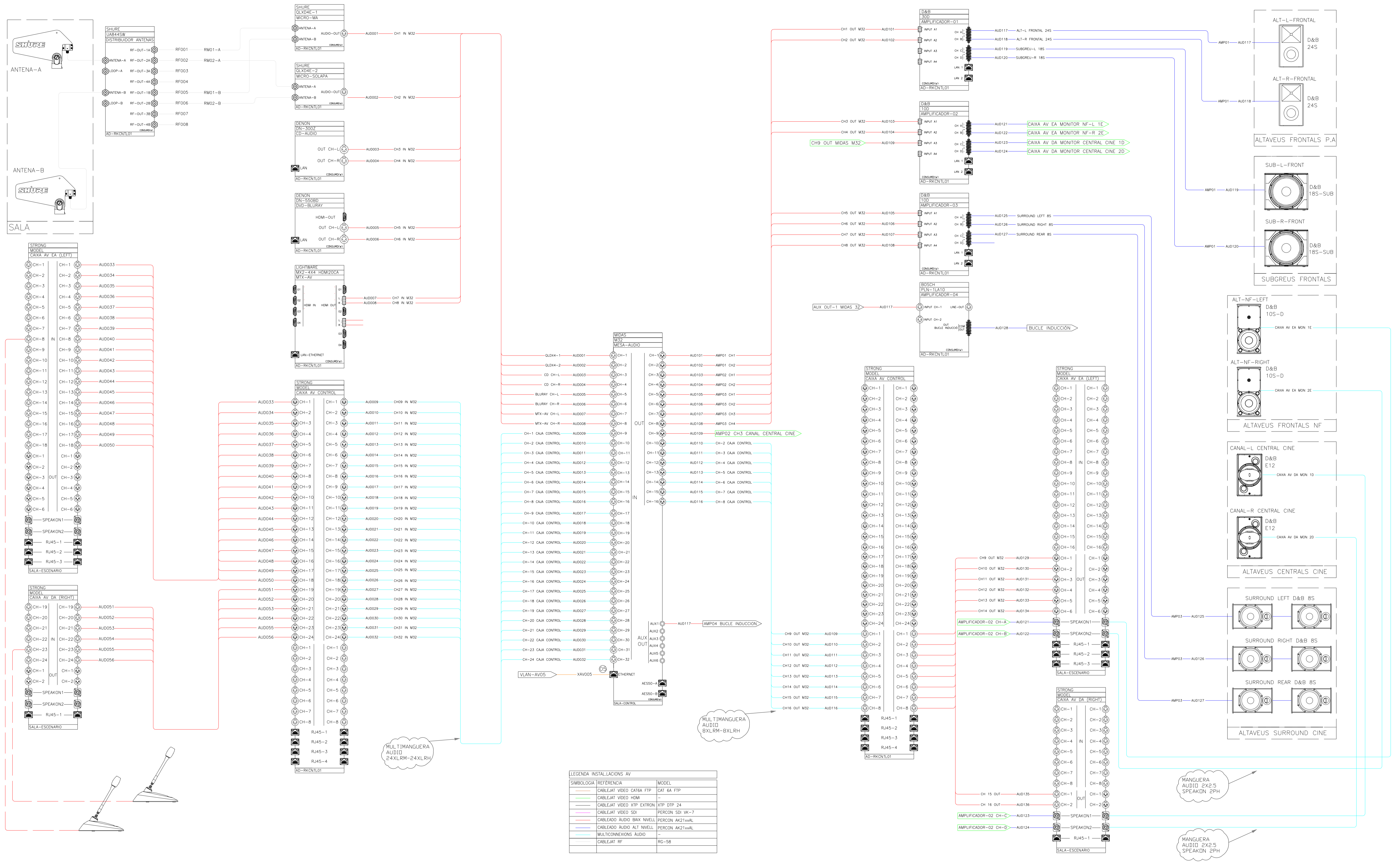

LEGENDA INSTAL·LACIONS AV

SIMBOLOGIA	REFERÈNCIA	MODEL
	CABLEJAT VIDEO CAT6A FTP	CAT 6A FTP
	CABLEJAT VIDEO HDMI	-
	CABLEJAT VIDEO XTP EXTRON	XTP DTP 24
	CABLEJAT VIDEO SDI	PERCON SDI VK-7
	CABLEJAT AUDIO BAIX NIVELL	PERCON AK21xVAL
	CABLEJAT AUDIO ALT NIVELL	PERCON AK21xVAL
	MULTICONEXIONS AUDIO	-
	CABLEJAT RF	RG-58

Client: Ajuntament d'Alcanar

Projecte: **TEATRE AUDITORI J.A. VALLS AJUNTAMENT D'ALCANAR**

Assumpte: **ESQUEMA SISTEMA ÀUDIO-SONORITZACIÓ**

Nº Plànol: **AU02-1**

Nº Projecte: **IIPR22-000180**

Escola: **-/-**

Full nº: **1 de 2**

Cotes en: **-**

Rev.	Data	Descripció
01	16.08.23	Reconfigurar caixes escenari
02	17.09.23	Reconfigurar sortides mesclador

Modificacions:

Este plano es propiedad de DOMINION INDUSTRY & INFRASTRUCTURES - Queda prohibida su reproducción parcial o total



Data	Nom
09.06.23	MOUËL GUINDULAN
28.07.23	J.CARLOS GARCIA
09.08.23	J.C.C.

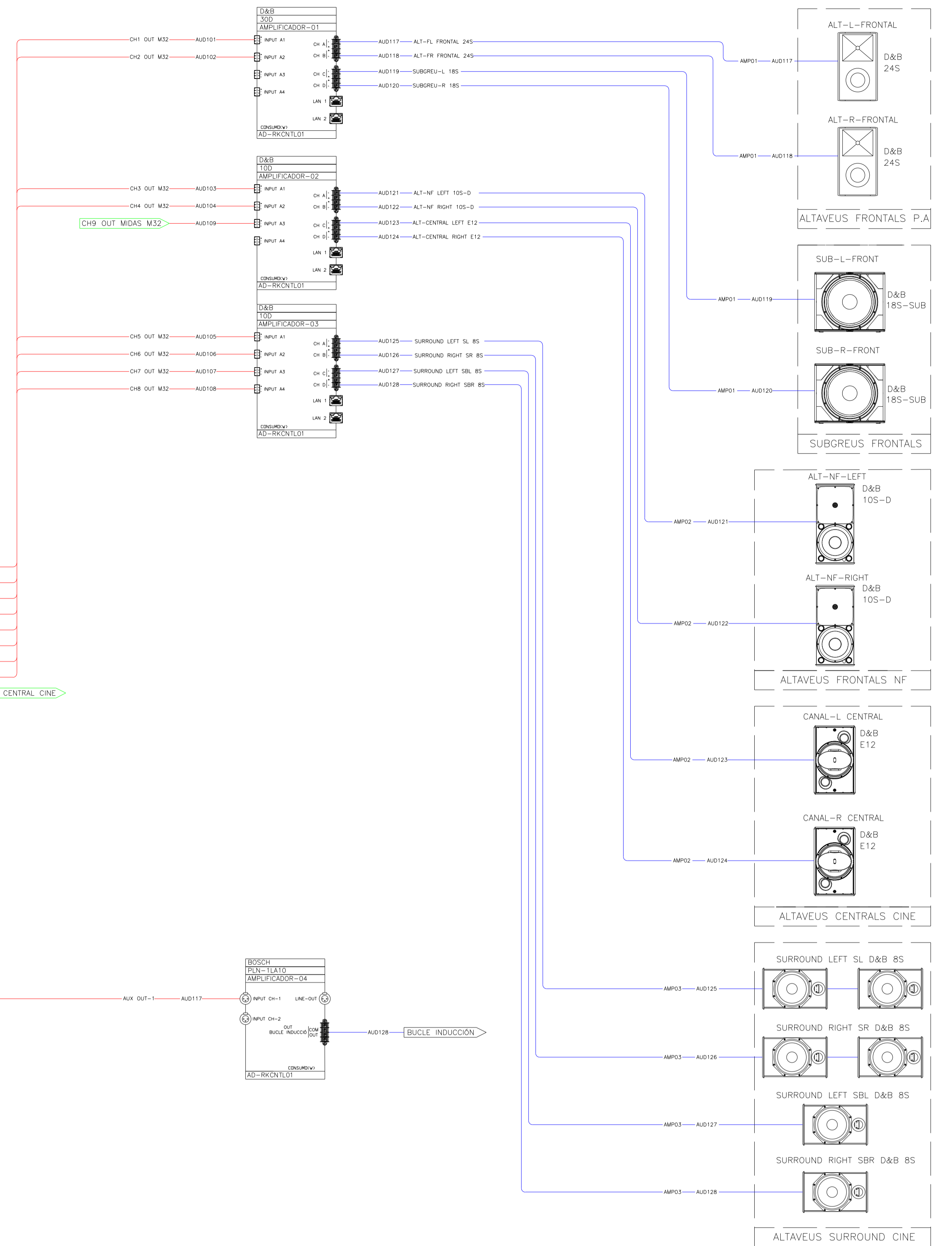
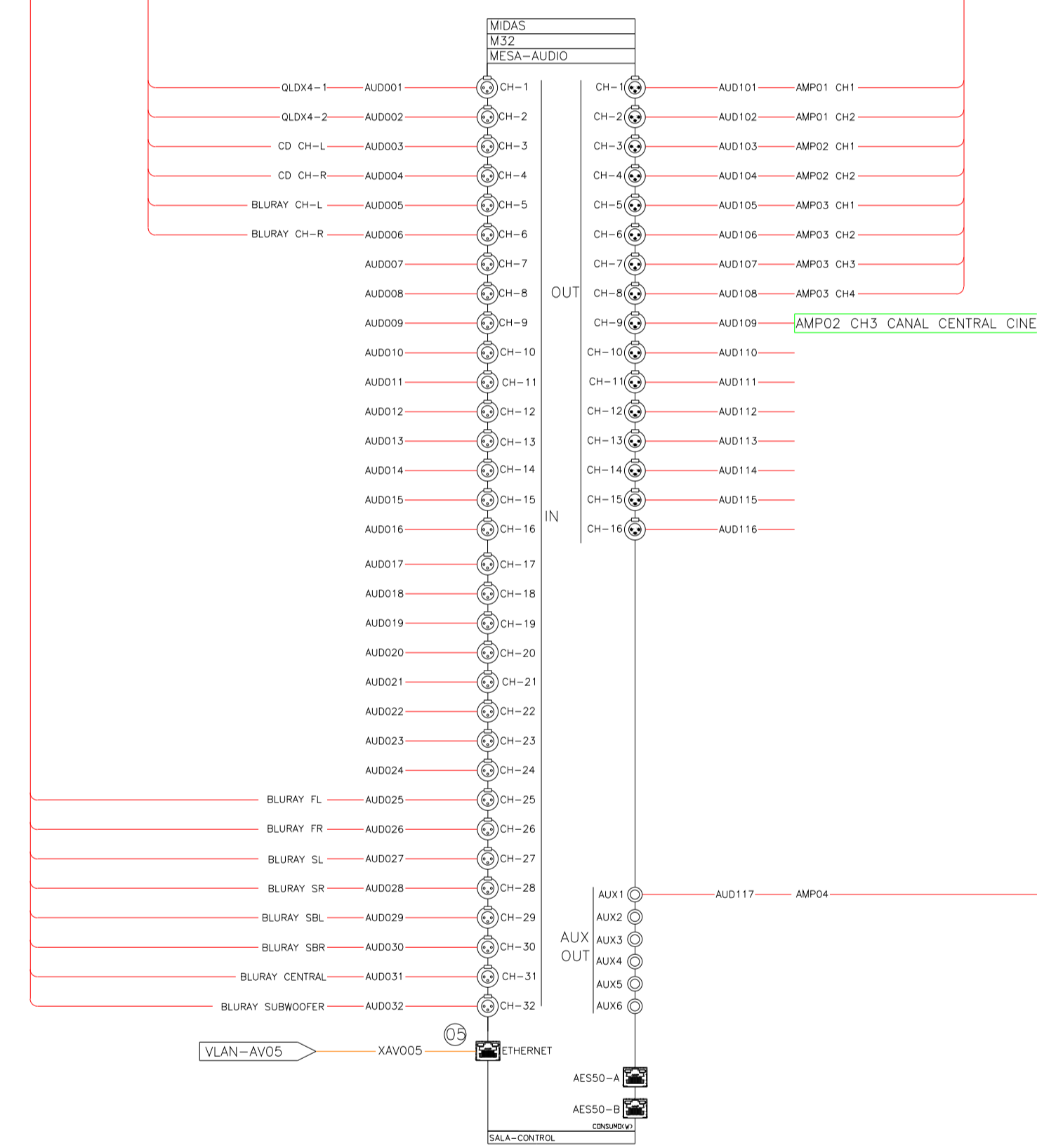
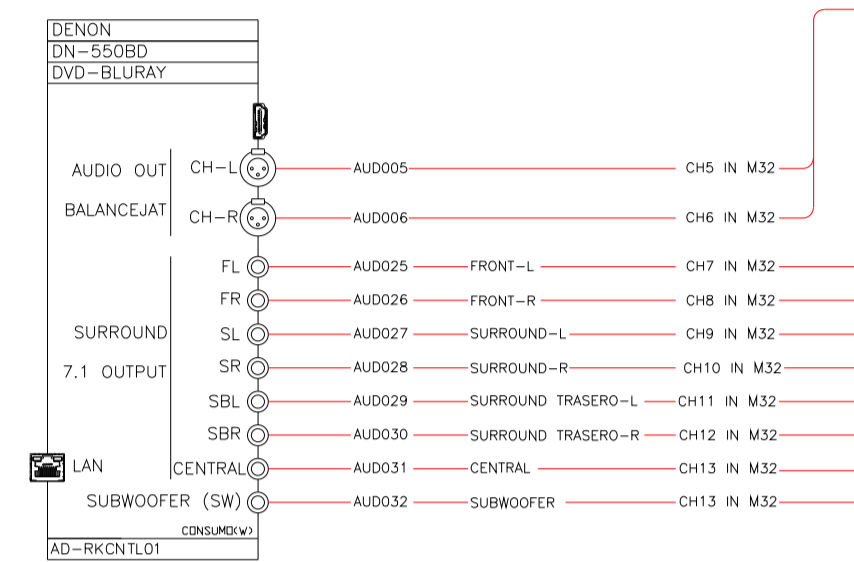

LEGENDA INSTAL·LACIONS AV		
SIMBOLOGIA	REFERENCIA	MODEL
	CABLEJAT VIDEO CAT6A FTP	CAT 6A FTP
	CABLEJAT VIDEO HDMI	--
	CABLEJAT VIDEO XTP EXTRON	XTP DTP 24
	CABLEJAT VIDEO SDI	PERCON SDI VK-7
	CABLEADO AUDIO BAIX NIVELL	PERCON AK21xAL
	CABLEADO AUDIO ALT NIVELL	PERCON AK21xAL
	MULTICONNEXIONS AUDIO	--
	CABLEJAT RF	RG-58

Client:												
Projecte: TEATRE AUDITORI J.A. VALLS AJUNTAMENT D'ALCANAR												
Assumpte: ESQUEMA SISTEMA ÀUDIO CINEMA SURROUND		<table border="1"> <tr> <td>Data</td> <td>Nom</td> </tr> <tr> <td>09.06.23</td> <td>MIQUEL GUINDULAN</td> </tr> <tr> <td>13.09.23</td> <td>J.CARLOS GARCIA</td> </tr> <tr> <td>13.09.23</td> <td>J.C.G.</td> </tr> <tr> <td>--</td> <td>--</td> </tr> </table>	Data	Nom	09.06.23	MIQUEL GUINDULAN	13.09.23	J.CARLOS GARCIA	13.09.23	J.C.G.	--	--
Data	Nom											
09.06.23	MIQUEL GUINDULAN											
13.09.23	J.CARLOS GARCIA											
13.09.23	J.C.G.											
--	--											
Nº Plànol: AU02-2	Nº Projecte: IIPR22-000180	<table border="1"> <tr> <td>Rev.</td> <td>Data</td> <td>Descripció</td> </tr> <tr> <td>01</td> <td>19.09.23</td> <td>Reconfigurar sortides del mesclador</td> </tr> </table>	Rev.	Data	Descripció	01	19.09.23	Reconfigurar sortides del mesclador				
Rev.	Data	Descripció										
01	19.09.23	Reconfigurar sortides del mesclador										
Full n: 1 de 3		<table border="1"> <tr> <td colspan="3">Modificacions:</td> </tr> <tr> <td>Rev.</td> <td>Data</td> <td>Descripció</td> </tr> <tr> <td>DT</td> <td>19.09.23</td> <td>Reconfigurar sortides del mesclador</td> </tr> </table>	Modificacions:			Rev.	Data	Descripció	DT	19.09.23	Reconfigurar sortides del mesclador	
Modificacions:												
Rev.	Data	Descripció										
DT	19.09.23	Reconfigurar sortides del mesclador										

LEYENDA INSTALACIONES AV		
SIMBOLOGIA	REFERENCIA	MODELO
	CABLEADO VIDEO CAT6A FTP	CAT 6A FTP
	CABLEADO VIDEO HDMI	-
	CABLEADO VIDEO XTP EXTRON	XTP DTP 24
	CABLEADO VIDEO SDI	PERCON SDI Vx-7
	CABLEADO DCN	CABLEADO DCN
	CABLEADO AUDIO NIVEL BAJO	-
	CABLEADO AUDIO NIVEL ALTO	2 X 2.5
	CABLEADO RF	RG-58

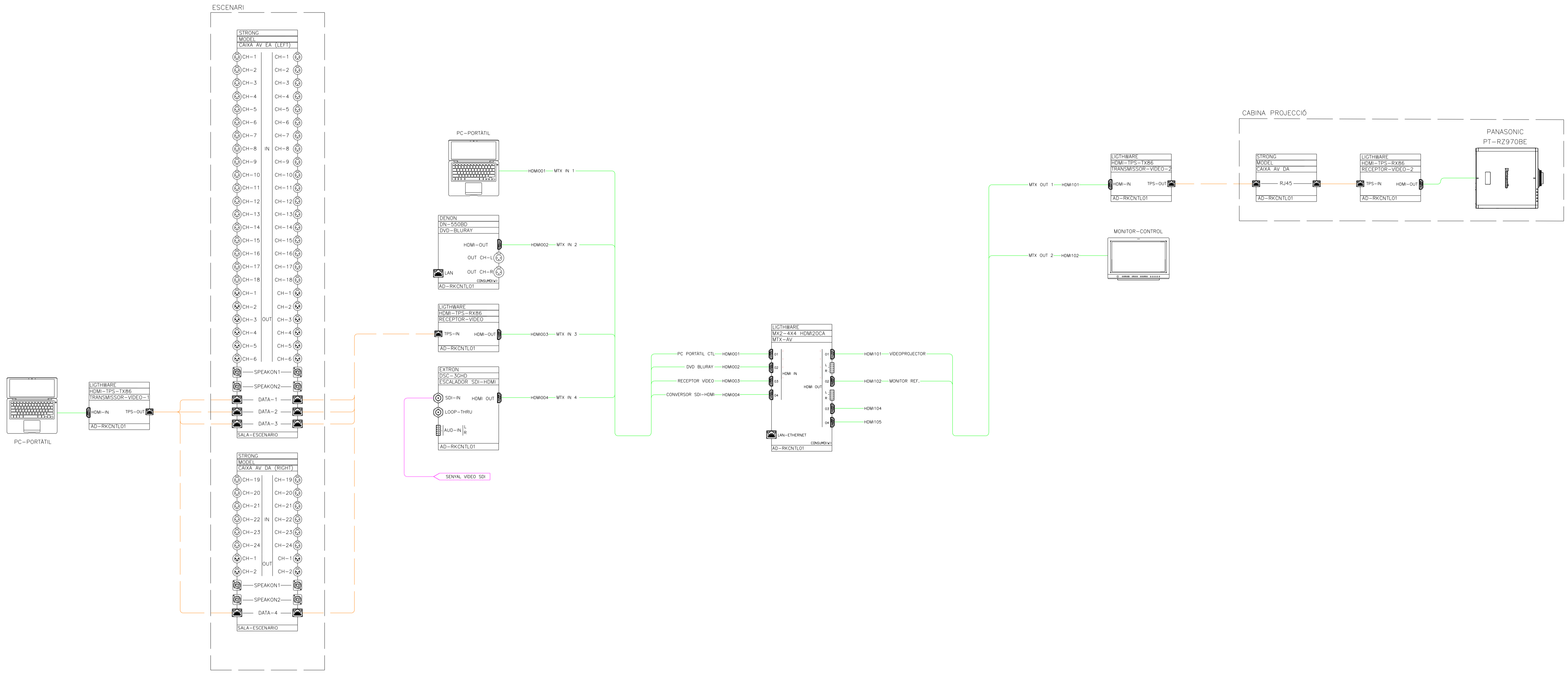

Client:			
Projecte:		TEATRE AUDITORI J.A. VALLS AJUNTAMENT D'ALCANAR	
Assumptes:		ESQUEMA SISTEMA VIDEO DIGITAL	
Nº Plànol:		AU03	
Nº Projecte:		IIPR23-000180	
Full n°:		1 de 4	
Escala:		-/-	
Cotes en:		-	
Rev. DT:		XX.XX.23	
Descripció:		-	
Data:		09.06.23	
Nom:		MIQUEL GUINDULAIN	
Projectat:		04.08.23	
Dibuixat:		J.CARLOS GARCIA	
Revisat:		J.C.G.	
Verificat:		-	
Modificacions:			

SIMBOLOGIA	REFERENCIA	MODELO
	CABLEADO VIDEO CAT6A FTP	CAT 6A FTP
	CABLEADO VIDEO HDMI	-
	CABLEADO VIDEO XTP EXTRON	XTP DTP 24
	CABLEADO VIDEO SDI	PERCON SDI VK-7
	CABLEADO DCN	CABLEADO DCN
	CABLEADO AUDIO NIVEL BAJO	-
	CABLEADO AUDIO NIVEL ALTO	2 X 2.5
	CABLEADO RF	RG-58

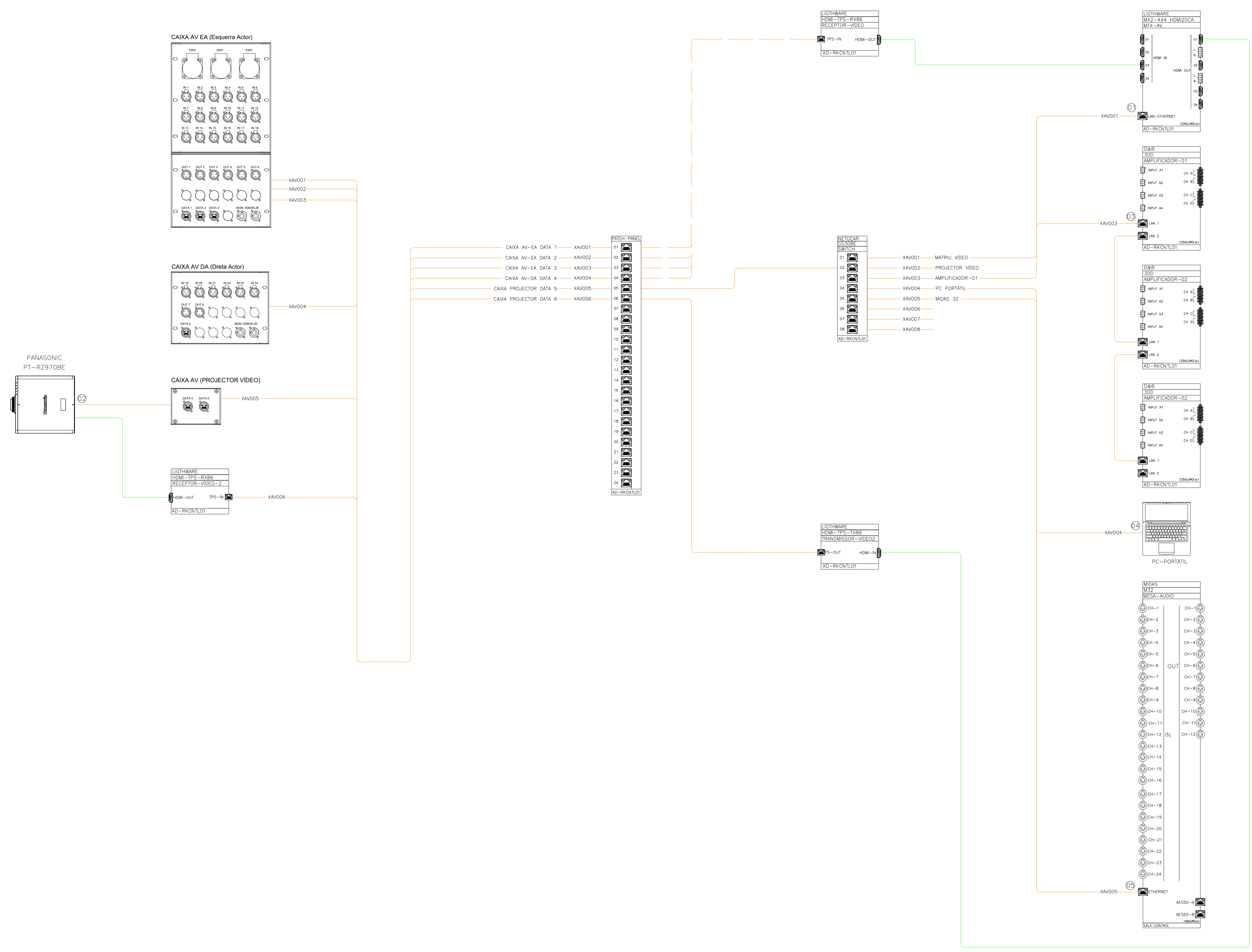

Client:													
Projecte: TEATRE AUDITORI J.A. VALLS AJUNTAMENT D'ALCANAR													
Assumpte: ESQUEMA SISTEMA XARXA CONTROL AV		<table border="1"> <tr> <td>Data</td> <td>Nom</td> </tr> <tr> <td>09.06.23</td> <td>MOUËL GUINDUAIN</td> </tr> <tr> <td>07.08.23</td> <td>J.CARLOS GARCIA</td> </tr> <tr> <td>07.08.23</td> <td>J.C.G.</td> </tr> <tr> <td>-</td> <td>-</td> </tr> </table>		Data	Nom	09.06.23	MOUËL GUINDUAIN	07.08.23	J.CARLOS GARCIA	07.08.23	J.C.G.	-	-
Data	Nom												
09.06.23	MOUËL GUINDUAIN												
07.08.23	J.CARLOS GARCIA												
07.08.23	J.C.G.												
-	-												
Nº Plànol: AU04	Nº Projecte: IIPR23-000180	Escola: -/-	<table border="1"> <tr> <td>Rev.</td> <td>Data</td> <td>Descripció</td> </tr> <tr> <td>01</td> <td>19.09.23</td> <td>Integrar panel de dades</td> </tr> </table>	Rev.	Data	Descripció	01	19.09.23	Integrar panel de dades				
Rev.	Data	Descripció											
01	19.09.23	Integrar panel de dades											
Full n: 1 de 5		Cotes en: -											

CAIXA CONTROL.

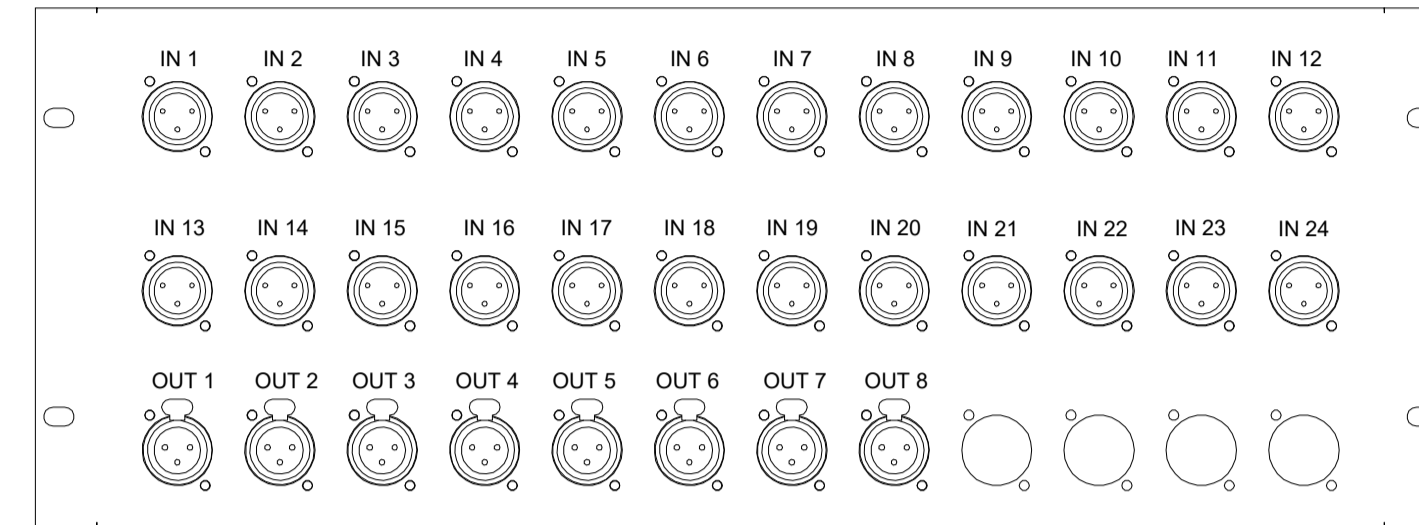

CAIXA AV EA (Esquerra Actor)

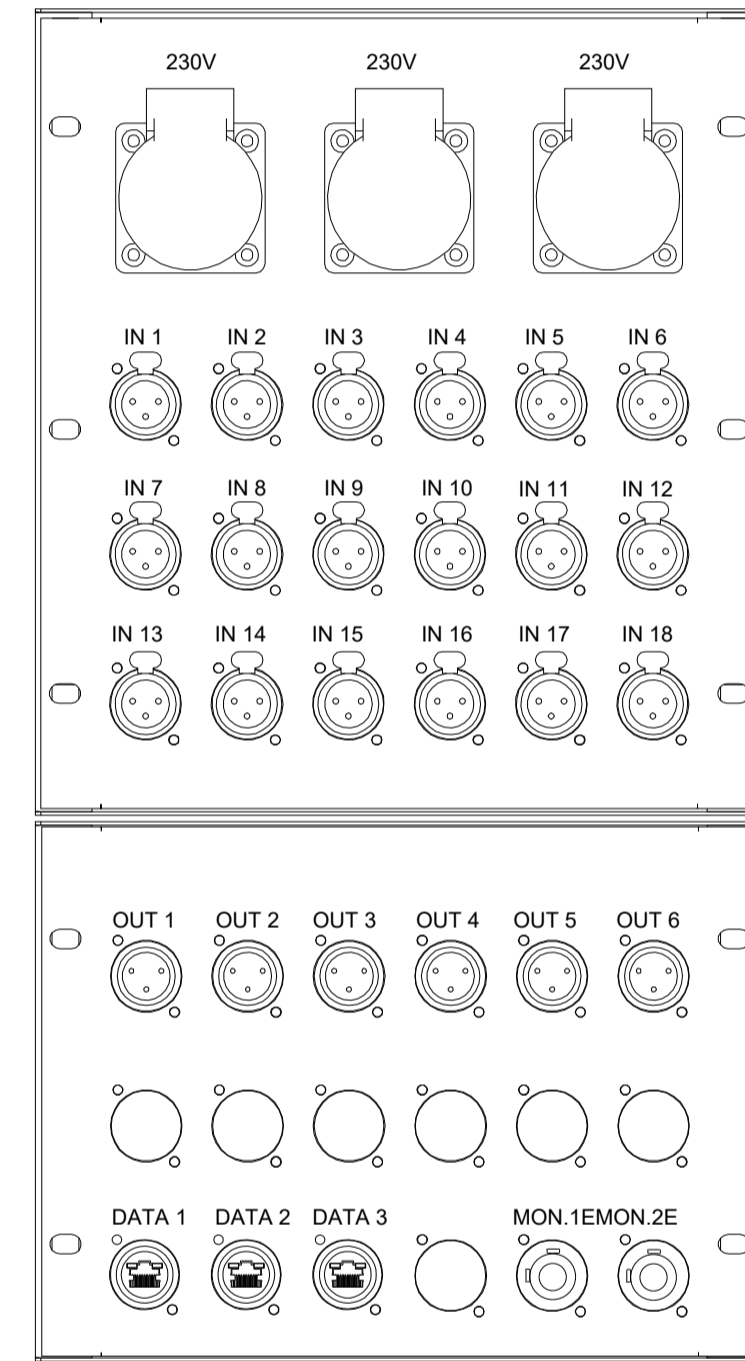

CAIXA AV DA (Dreta Actor)

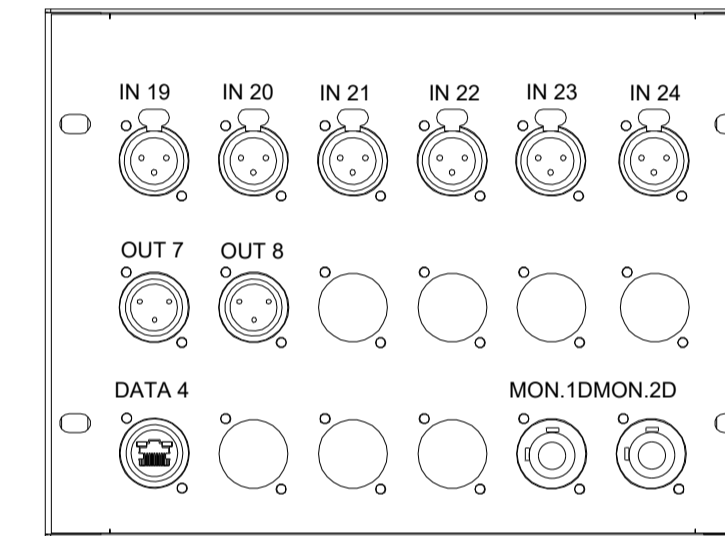

CAIXA AV (Projector Vídeo)

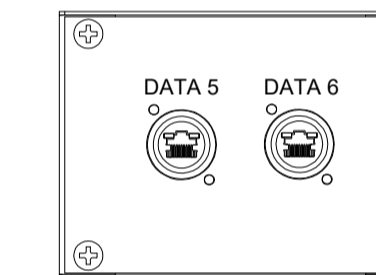

Client:		Ajuntament d'Alcanar																		
Projecte:		TEATRE AUDITORI J.A. VALLS AJUNTAMENT D'ALCANAR																		
Assumptes:		CONFIGURACIÓ CAIXETINS AV		<table border="1"> <tr> <td>Projectat</td> <td>Data</td> <td>Nom</td> </tr> <tr> <td>Dibuixat</td> <td>09.08.23</td> <td>MIQUEL GUINDULIAN</td> </tr> <tr> <td>Revisat</td> <td>09.08.23</td> <td>J.CARLOS GARCIA</td> </tr> <tr> <td>Verificat</td> <td>09.08.23</td> <td>J.C.G.</td> </tr> <tr> <td>Verificat</td> <td>-</td> <td>-</td> </tr> </table>		Projectat	Data	Nom	Dibuixat	09.08.23	MIQUEL GUINDULIAN	Revisat	09.08.23	J.CARLOS GARCIA	Verificat	09.08.23	J.C.G.	Verificat	-	-
Projectat	Data	Nom																		
Dibuixat	09.08.23	MIQUEL GUINDULIAN																		
Revisat	09.08.23	J.CARLOS GARCIA																		
Verificat	09.08.23	J.C.G.																		
Verificat	-	-																		
Nº Plànol:		Nº Projecte:		Escola:																
AU05		IIPR23-000180		-/-																
		Full nº:		Cotes en:																
		1 de 6		-																
				<table border="1"> <tr> <td>Rev.</td> <td>Data</td> <td>Descripció</td> </tr> <tr> <td>01</td> <td>XX.XX.23</td> <td>-</td> </tr> </table>		Rev.	Data	Descripció	01	XX.XX.23	-									
Rev.	Data	Descripció																		
01	XX.XX.23	-																		

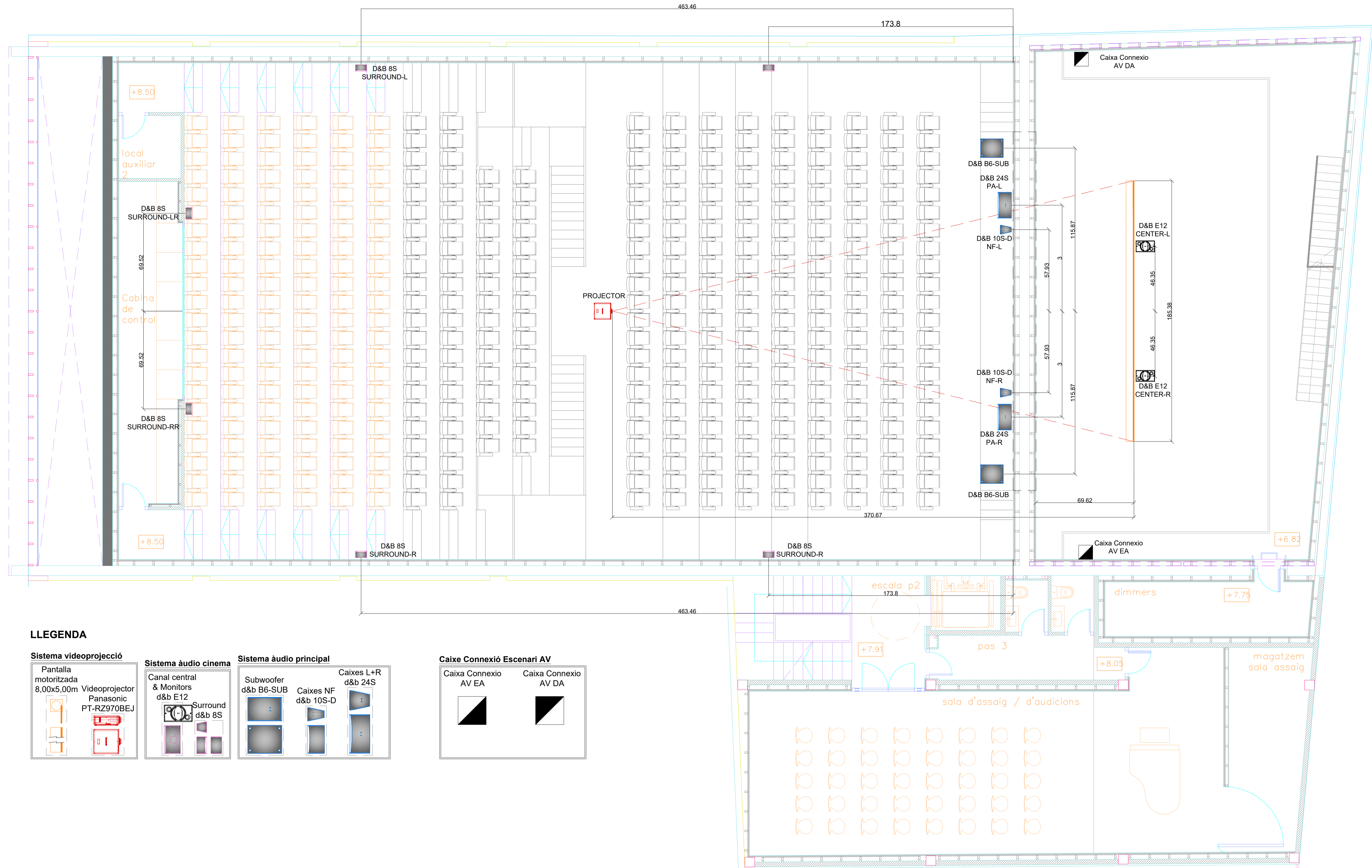

LLEENDA

Sistema videoprojecció

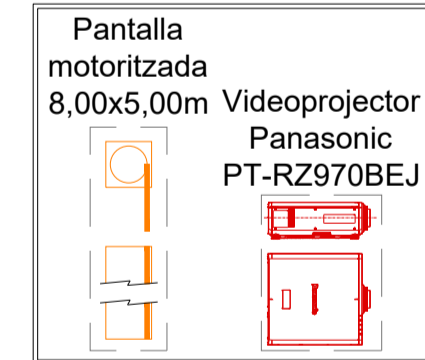

Sistema àudio cinema

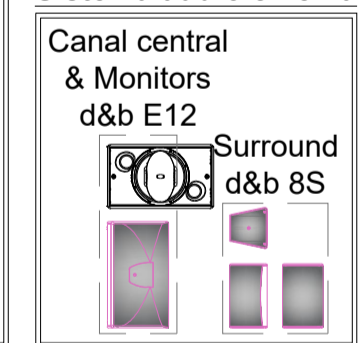

Sistema àudio principal

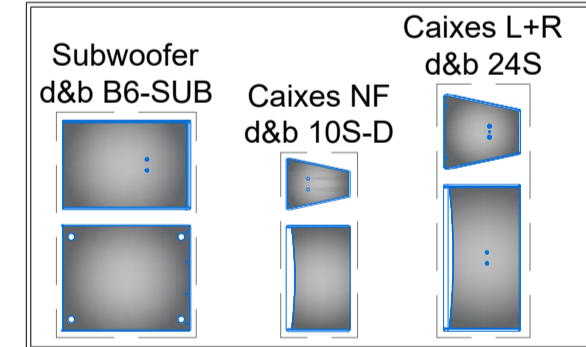

Caixa Connexió Escenari AV

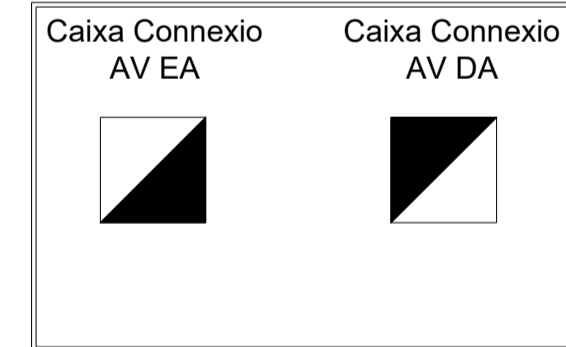

Client: 			
Projecte: TEATRE AUDITORI J.A. VALLS AJUNTAMENT D'ALCANAR		Assumpte: PLANTA DISTRIBUCIÓ EQUIPAMENT AV	
Nº Plànol: AU06-1		Nº Projecte: IIPR23-000180	
Full nº: 1 de 7		Escala: -/-	
Cotes en: -		Revisió: -/-	
Data: -		Descripció: -	
Nom: -		Modificacions: -	
Projectat: 09.06.23		MIGUEL GUINDULAN	
Dibuixat: 09.08.23		J.CARLOS GARCIA	
Revisat: 09.08.23		J.C.G.	
Verificat: -		-	

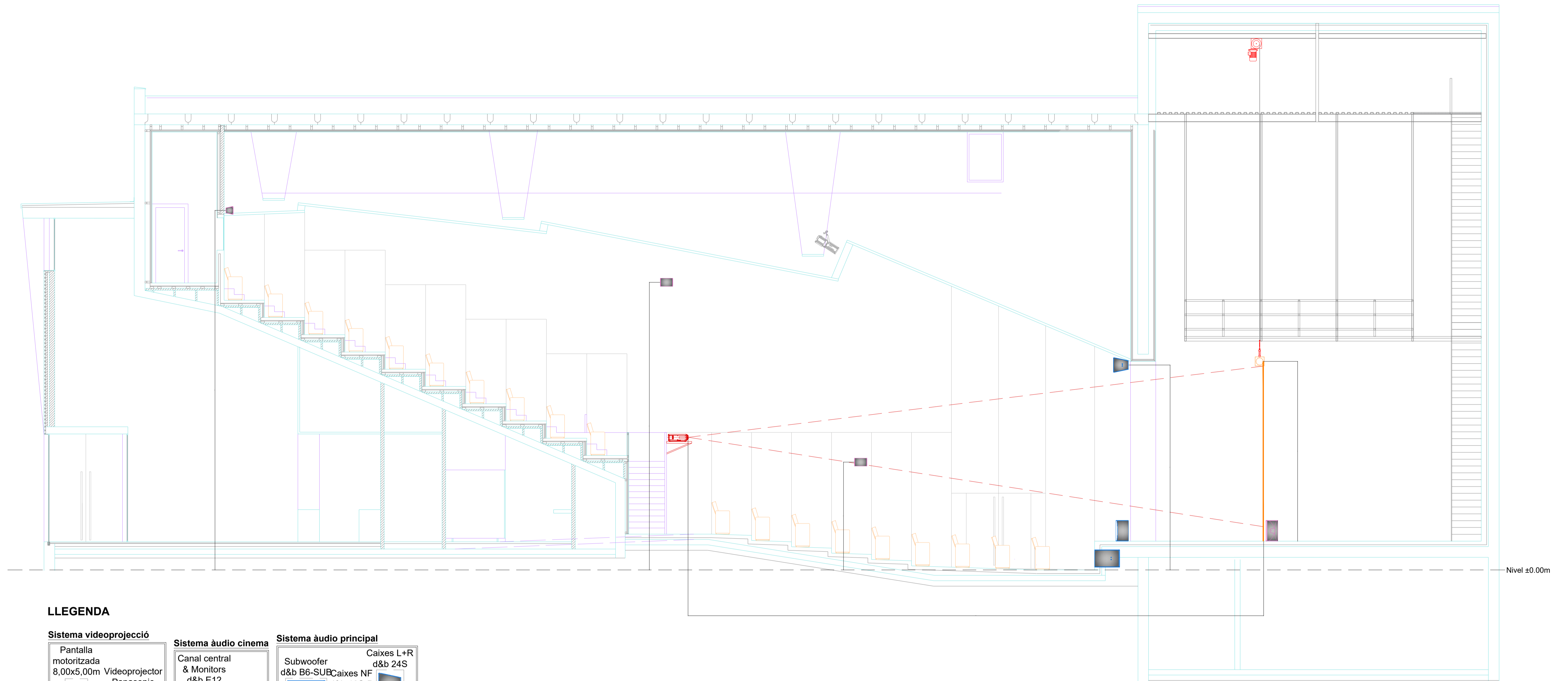

LLEGENDA

Sistema videoprojecció

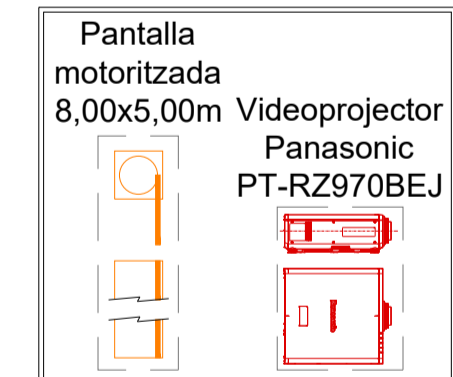

Sistema àudio cinema

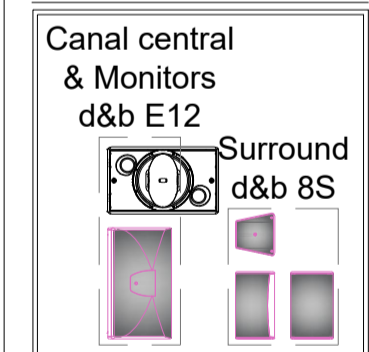

Sistema àudio principal

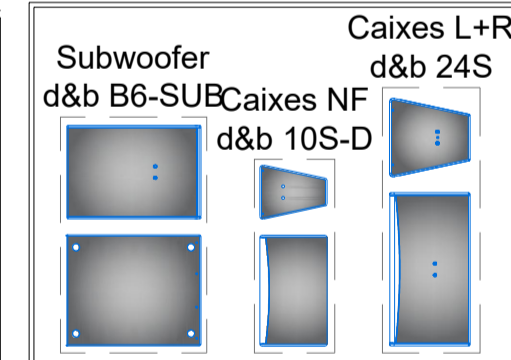

Client: Ajuntament d'Alcanar																						
Projecte: TEATRE AUDITORI J.A. VALLS AJUNTAMENT D'ALCANAR																						
Assumpte: SECCIÓ LONGITUDINAL DISTRIBUCIÓ EQUIPAMENT AV		<table border="1"> <tr><td>Data</td><td>Nom</td></tr> <tr><td>Projectat 09.06.23</td><td>MOUËL GUINDULAN</td></tr> <tr><td>Dibuixat 09.08.23</td><td>J.CARLOS GARCIA</td></tr> <tr><td>Revisat 09.08.23</td><td>J.C.G.</td></tr> <tr><td>Verificat -</td><td>-</td></tr> </table>	Data	Nom	Projectat 09.06.23	MOUËL GUINDULAN	Dibuixat 09.08.23	J.CARLOS GARCIA	Revisat 09.08.23	J.C.G.	Verificat -	-	<table border="1"> <tr><td colspan="3">Modificacions:</td></tr> <tr><td>Nº</td><td>Data</td><td>Descripció</td></tr> <tr><td>01</td><td>XX.XX.23</td><td>-</td></tr> </table>	Modificacions:			Nº	Data	Descripció	01	XX.XX.23	-
Data	Nom																					
Projectat 09.06.23	MOUËL GUINDULAN																					
Dibuixat 09.08.23	J.CARLOS GARCIA																					
Revisat 09.08.23	J.C.G.																					
Verificat -	-																					
Modificacions:																						
Nº	Data	Descripció																				
01	XX.XX.23	-																				
Nº Plànol: AU06-2	Nº Projecte: IIPR23-000180 Full nº: 1 de 8	Escola: -/- Cotes en: -																				

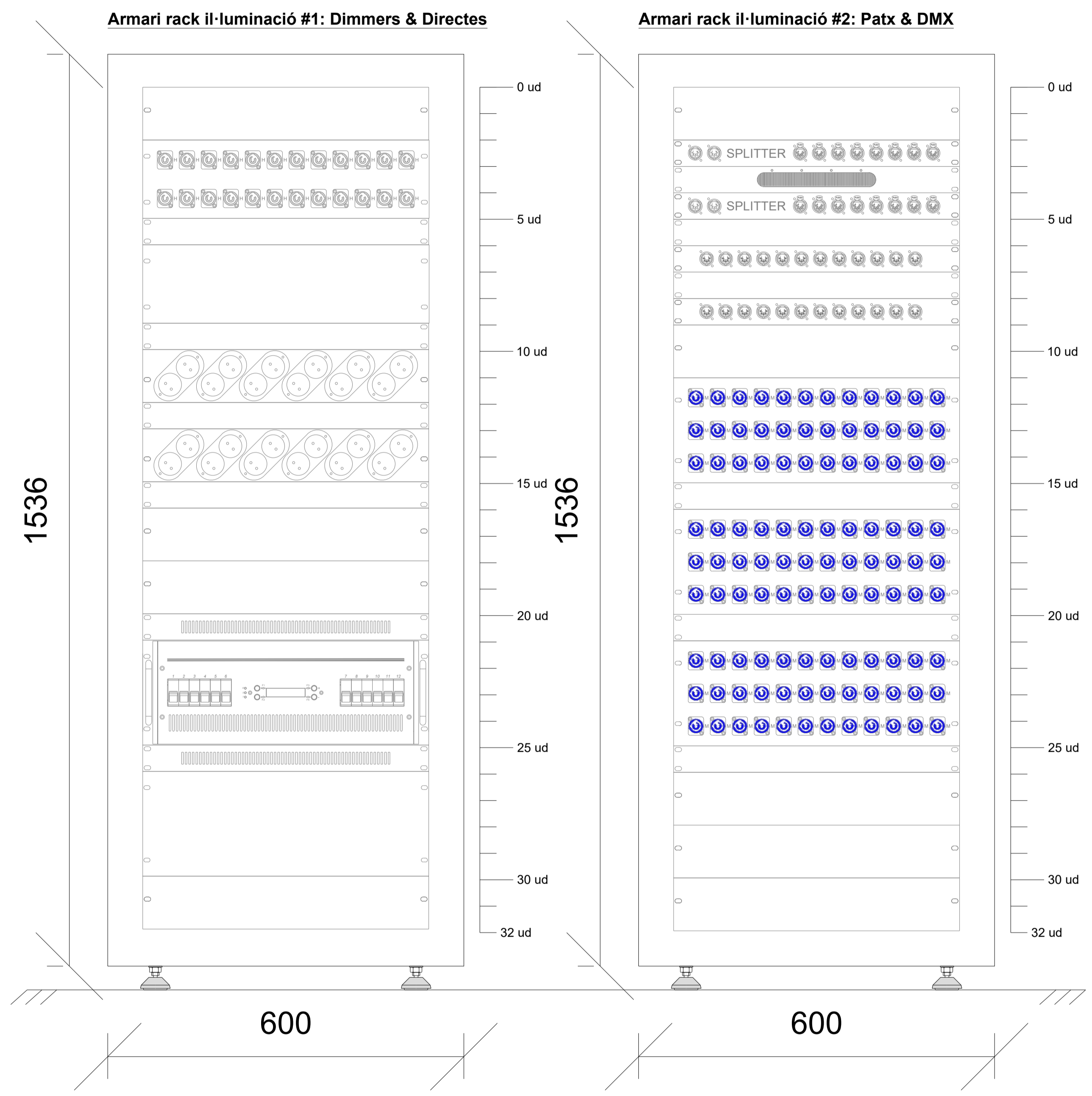

Client:		Ajuntament d'Alcanar																							
Projecte:		TEATRE AUDITORI J.A. VALLS AJUNTAMENT D'ALCANAR																							
Assumpte:		ARMARI RACK 32U D'IL·LUMINACIÓ DIMMERS I DMX		<table border="1"> <tr><td>Data</td><td>09.06.23</td><td>Nom</td><td>X.G.A</td></tr> <tr><td>Projectat</td><td>09.06.23</td><td>X.G.A</td><td></td></tr> <tr><td>Dibuixat</td><td>21.09.23</td><td>J.C.G.</td><td></td></tr> <tr><td>Revisat</td><td>-</td><td>-</td><td></td></tr> <tr><td>Verificat</td><td>-</td><td>-</td><td></td></tr> </table>		Data	09.06.23	Nom	X.G.A	Projectat	09.06.23	X.G.A		Dibuixat	21.09.23	J.C.G.		Revisat	-	-		Verificat	-	-	
Data	09.06.23	Nom	X.G.A																						
Projectat	09.06.23	X.G.A																							
Dibuixat	21.09.23	J.C.G.																							
Revisat	-	-																							
Verificat	-	-																							
Nº Plànol:		Nº Projecte:		Escola:																					
AU07		IIPR23-000180		-/-																					
		Full nº:		Cotes en:																					
		1 de 9		-																					
<table border="1"> <tr><th colspan="3">Modificacions:</th></tr> <tr><th>Rev.</th><th>Data</th><th>Descripció</th></tr> <tr><td>01</td><td>XX.XX.23</td><td>-</td></tr> </table>						Modificacions:			Rev.	Data	Descripció	01	XX.XX.23	-											
Modificacions:																									
Rev.	Data	Descripció																							
01	XX.XX.23	-																							

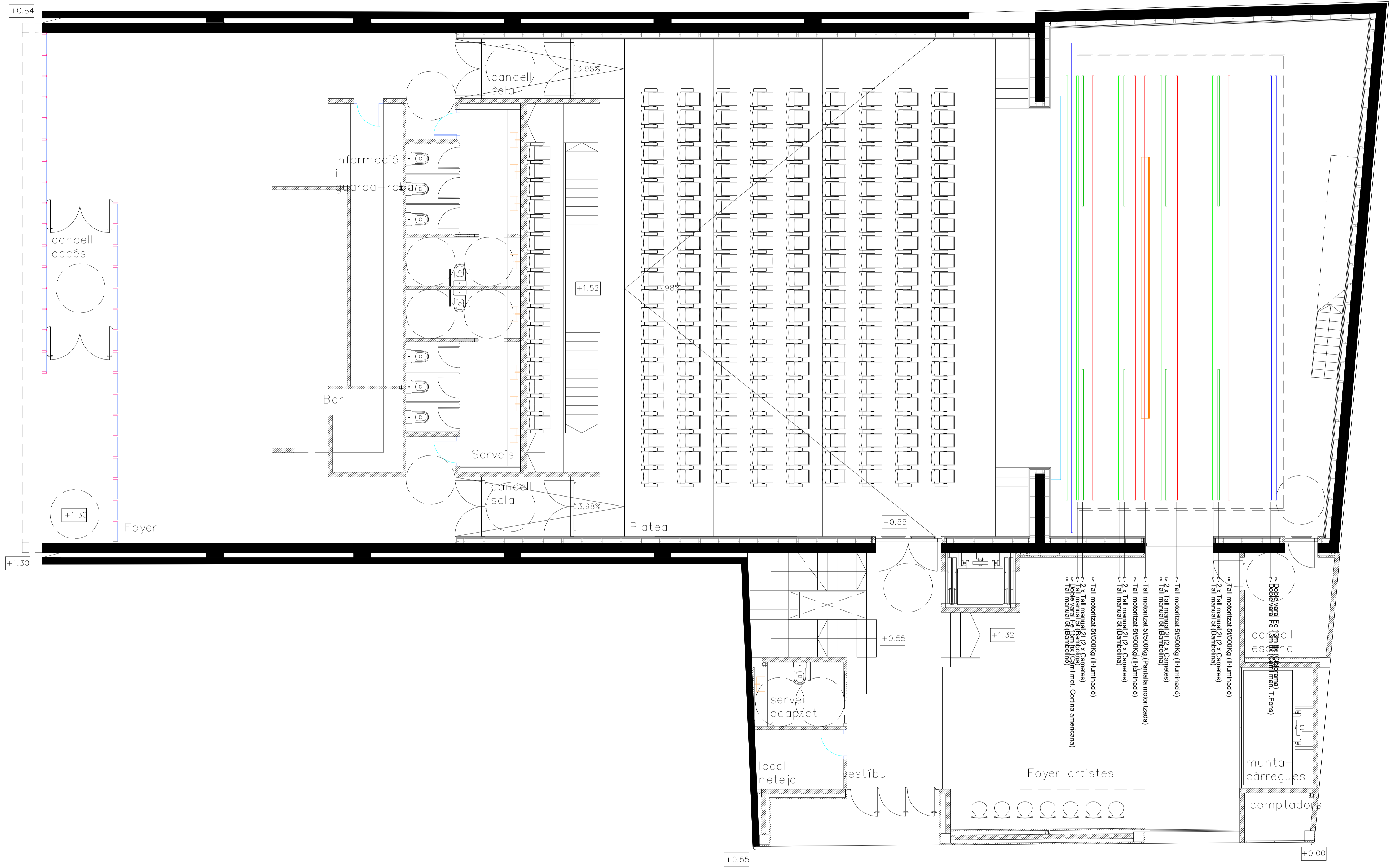

Client:		Ajuntament d'Alcanar	
Projecte:		TEATRE AUDITORI J.A. VALLS AJUNTAMENT D'ALCANAR	
Assumpte:		PLANTA DISTRIBUCIÓ MAQUINÀRIA ESCÈNICA	
Nº Plànol:		AU08-1	
Nº Projecte:		IIPR23-000180	
Full nº:		1 de 10	
Escala:		-/-	
Cotes en:		-	
Data:		09.06.23	
Descripció:		-	
Revisat:		21.09.23	
Verificat:		-	
Modificacions:		-	
Nom:		X.G.A	
Data:		09.06.23	
Descripció:		X.G.A	
Data:		21.09.23	
Descripció:		J.C.G.	
Data:		-	
Descripció:		-	

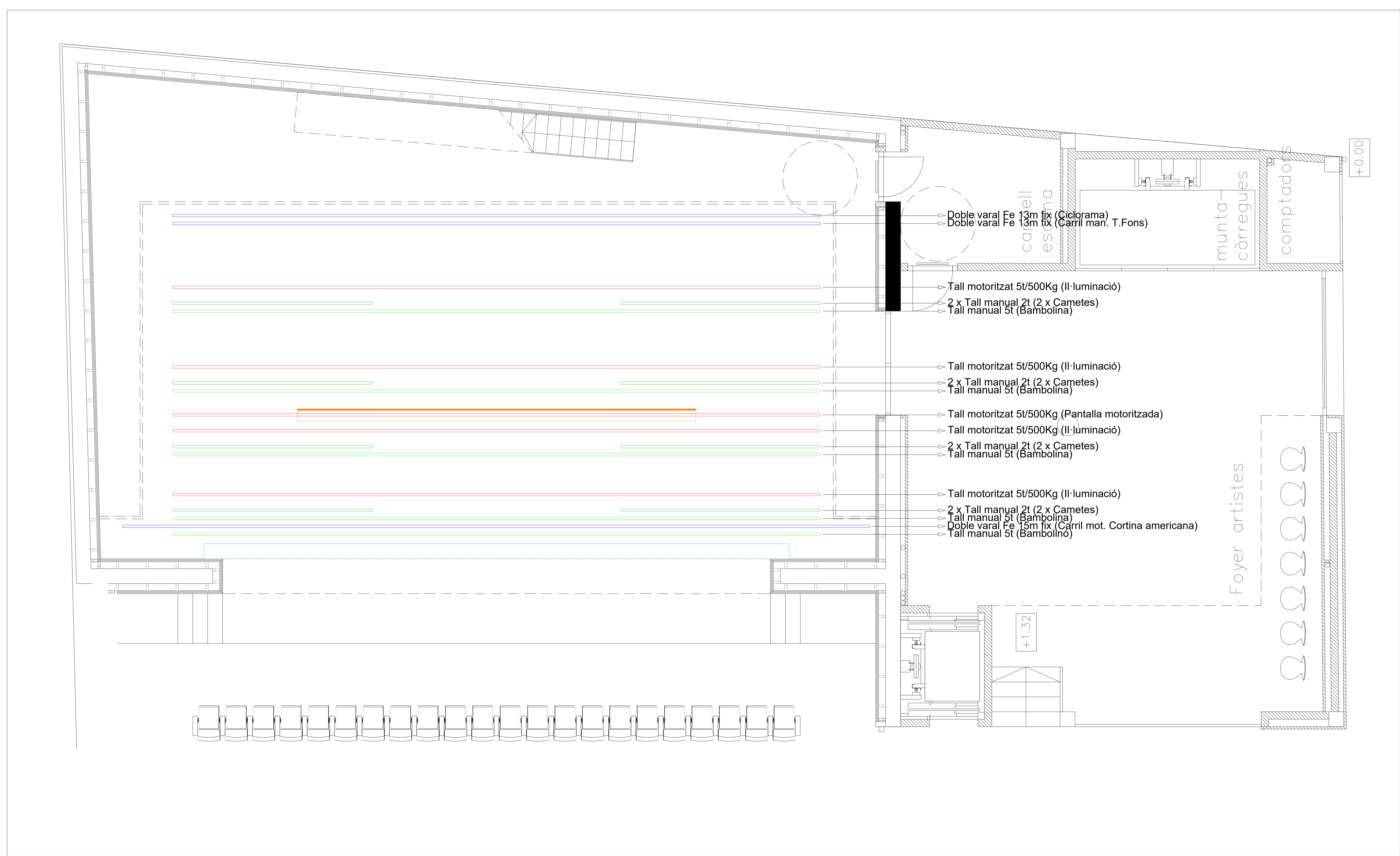

Client:		Ajuntament d'Alcanar													
Projecte:		TEATRE AUDITORI J.A. VALLS AJUNTAMENT D'ALCANAR													
Assumpte:		VISTA DETALL PLANTA DISTRIBUCIÓ MAQUINÀRIA ESCÈNICA		<table border="1"> <thead> <tr> <th>Data</th> <th>Nom</th> </tr> </thead> <tbody> <tr> <td>09.06.23</td> <td>X.G.A</td> </tr> <tr> <td>09.08.23</td> <td>X.G.A</td> </tr> <tr> <td>21.09.23</td> <td>J.C.G.</td> </tr> <tr> <td>-</td> <td>-</td> </tr> </tbody> </table>		Data	Nom	09.06.23	X.G.A	09.08.23	X.G.A	21.09.23	J.C.G.	-	-
Data	Nom														
09.06.23	X.G.A														
09.08.23	X.G.A														
21.09.23	J.C.G.														
-	-														
Nº Plànol:		Nº Projecte:		Modificacions:											
AU08-2		IIPR23-000180		-											
Full nº:		Cotes en:		-											
1 de 11		-		-											

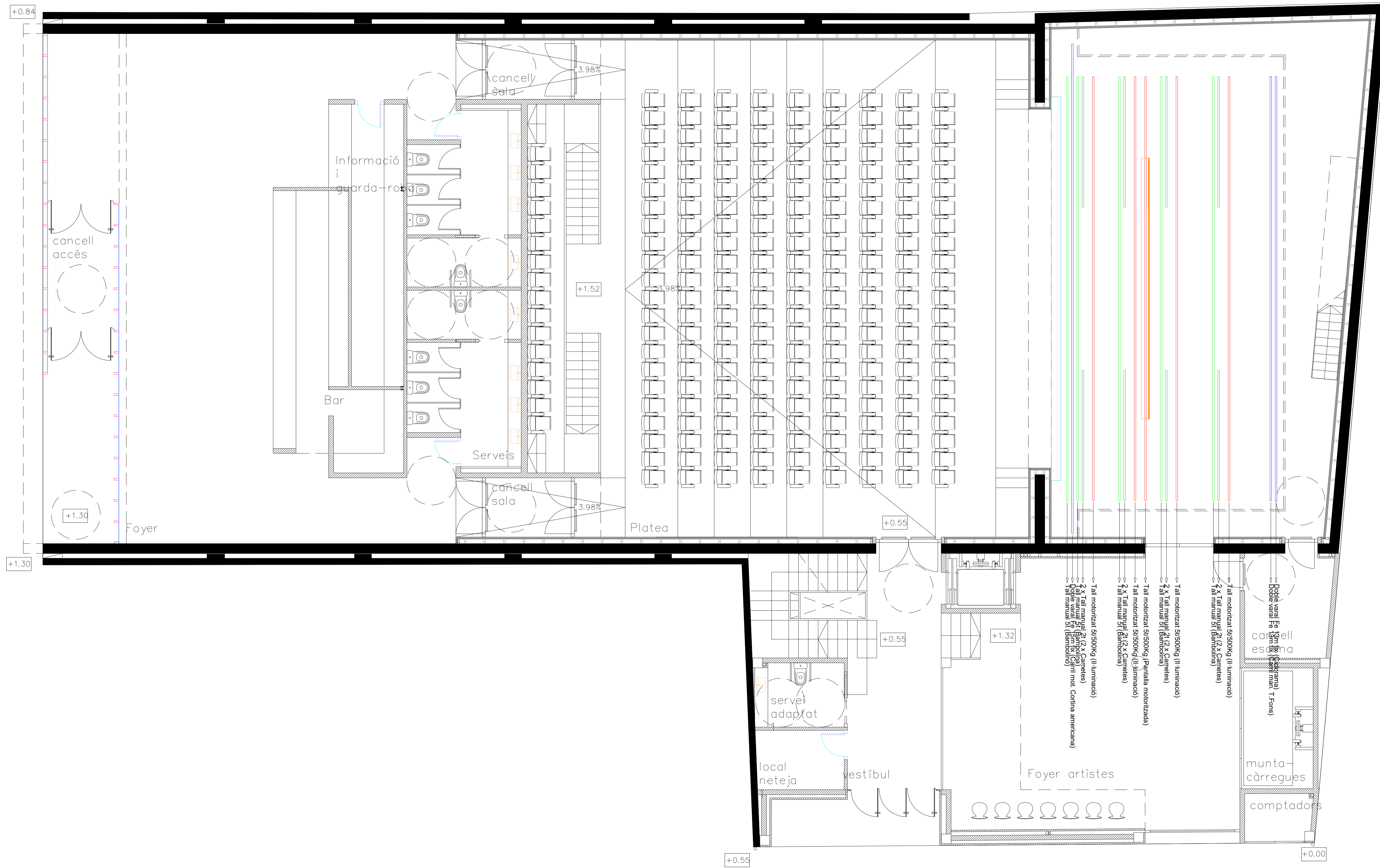

Client:		Ajuntament d'Alcanar	
Projecte:		TEATRE AUDITORI J.A. VALLS AJUNTAMENT D'ALCANAR	
Assumpte:		PLANTA DISTRIBUCIÓ CIRCUITS I LLUMINACIÓ	
Nº Plànol:		AU09-1	
Nº Projecte:		IIPR23-000180	
Full n.º:		1 de 12	
Escola:		-/-	
Cotes en:		-	
Data:		09.06.23	
Descripció:		-	
Revisat:		21.09.23	
Verificat:		-	
Modificacions:		-	
Nom:		X.G.A	
Data:		09.08.23	
Descripció:		X.G.A	
Data:		-	
Descripció:		-	

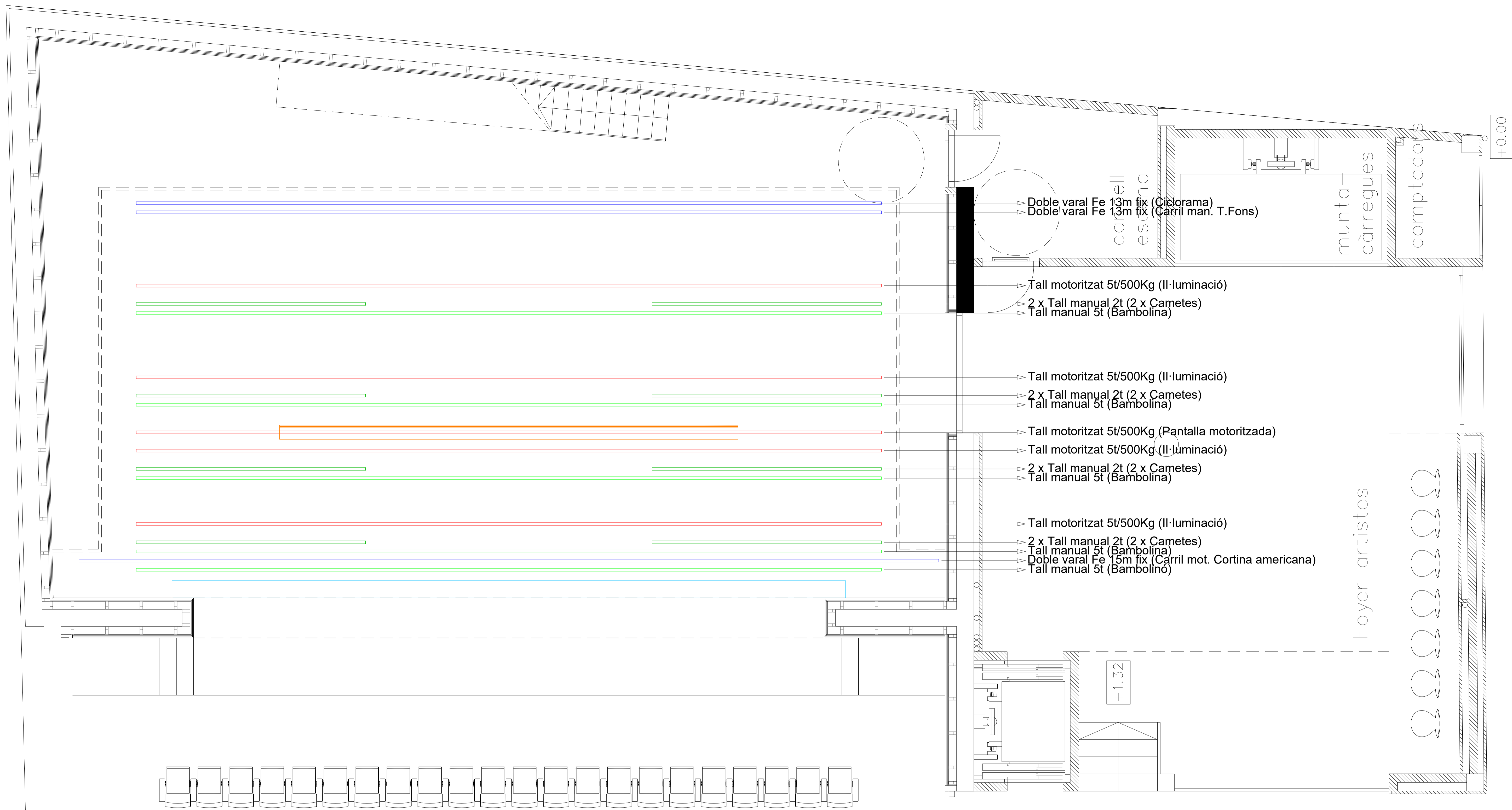

Client:		Ajuntament d'Alcanar													
Projecte:		TEATRE AUDITORI J.A. VALLS AJUNTAMENT D'ALCANAR													
Assumpte:		VISTA DETALL PLANTA DISTRIBUCIÓ CIRCUITS D'IL·LUMINACIÓ		<table border="1"> <thead> <tr> <th>Data</th> <th>Nom</th> </tr> </thead> <tbody> <tr> <td>09.06.23</td> <td>X.G.A</td> </tr> <tr> <td>09.08.23</td> <td>X.G.A</td> </tr> <tr> <td>21.09.23</td> <td>J.C.G.</td> </tr> <tr> <td>-</td> <td>-</td> </tr> </tbody> </table>		Data	Nom	09.06.23	X.G.A	09.08.23	X.G.A	21.09.23	J.C.G.	-	-
Data	Nom														
09.06.23	X.G.A														
09.08.23	X.G.A														
21.09.23	J.C.G.														
-	-														
Nº Plànol:		Nº Projecte: IIPR23-000180		Escola: -/- Revisió: - Data: - Descripció: -											
Full nº:		1 de 13		Cotes en: - Modificacions: -											



DOMINION